

Varenummer: 203180M24224B2W

Beskrivelse: E+G Justerfod
GN 31-80-M24-224-B2-W

Note: W Med justerbar bøsning, hygiejnisk version, spændeflade i bunden

Mål

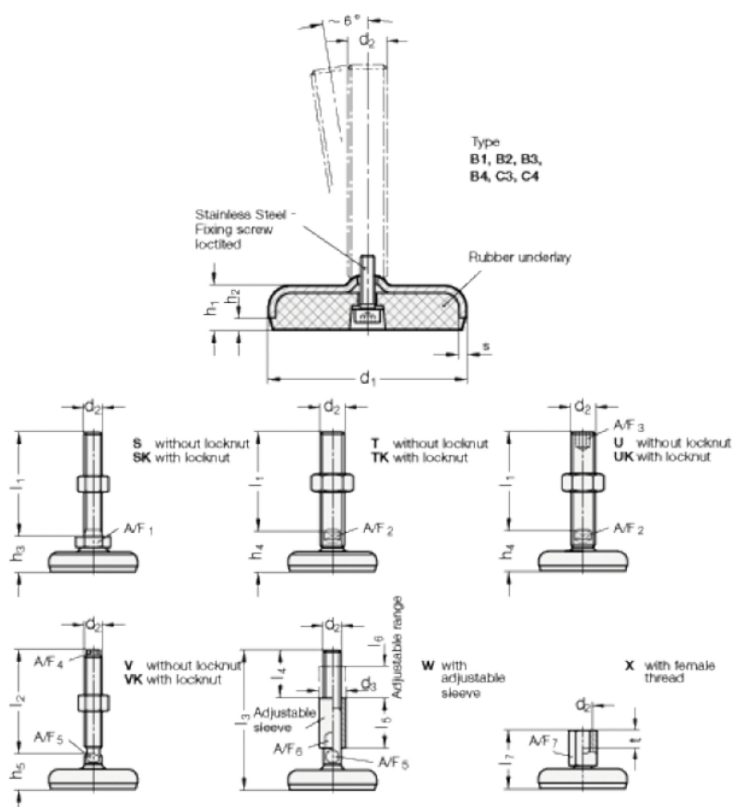

A/F5 = 20	l3 +4.0/0 = 224
A/F6 = 30	l4 = 67
d1 = 80	l5 = 67
d2 = 24	l6 = 42
d3 = 35	s = 3
h1 = 18	
h2 = 5	
l1 = 224	